

NEU



Der neue Comfort

Eindrucksvoll komfortabel und langlebig.

www.boeckmann.com



ANHANG ERSTER KLASSE



Große Klasse.

Genau wie der Comfort. Denn der Name dieses Vollpolyester-Pferdeanhängers ist Programm. Mehr Platz im Kopfbereich für Ihr Pferd, größere Einstiegstüren und ein einmaliges Raumangebot durch das neue Sattelkammer-Konzept machen den Unterschied in der Praxis. Dazu hinterlässt das sportlich-dynamische Design und das Comfort-Federungs-Fahrgestell „CFFplus“ einen glänzenden Eindruck auf jeder Tour; Fahrspaß garantiert. Der Aufbau aus verstärktem Vollpolyester und der serienmäßig enthaltene Qualitäts-Aluminiumboden sind besonders robust und langlebig. Das Multi Safe System (MSS) ist ebenfalls Teil des Böckmann Sicherheits-Versprechens. Entdecken Sie die gesamte Serienausstattung und Mehrwerte des neuen Comfort auf den folgenden Seiten. Wir wünschen viel Vergnügen dabei.

Klaus Böckmann

Inhalt	
Das Familienunternehmen	4
Comfort	6
Serienausstattung	8
Raumkonzept und Sattelkammer	12
Mehrwerte	16
Farben und Dekore	26
Zubehör	28
Service	30
Die Böckmann Welt	32



Von der Idee zum Produkt: Mit handwerklichem Können und Spaß an der Arbeit legte Anton Böckmann den Grundstein.



Unvergessen: die vier Böckmann Brüder in Kindertagen auf ihrem ersten Shetlandpony „Raudi“.



Wichtige Praxiserfahrung: Klaus Böckmann im Umgang mit den eigenen Pferden.



Wer sinnvoll trainiert, hat größere Erfolge: Gilbert Böckmann am Stall der Böckmann Pferde GmbH.



Die Nachfolger im Unternehmen stehen schon fest: Stella Böckmann und Justus Böckmann.



Eine große Familie: Vom kleinen Schmiedebetriebe zur Böckmann Gruppe – mit über 500 Mitarbeitern im Jahr 2022.



Der Stammsitz der Böckmann Fahrzeugwerke GmbH ist im niedersächsischen Lastrup.

Böckmann. Das Familien- unternehmen.

Die Entwicklung von der kleinen Dorfschmiede zum internationalen Marktführer hat vor allem ein Satz geprägt: „Nur wer mit dem Herzen bei der Sache ist, hat langfristig Erfolg.“ Diese Überzeugung, die Brigitte und Anton Böckmann der Familie seit der Gründung 1956 mit auf den Weg gaben, währt bis heute. Mit Stella Böckmann und Justus Böckmann steht das Unternehmen auch in der dritten Generation für Transportlösungen, die sich durch erstklassige Qualität, bestes Design und absolute Verlässlichkeit auszeichnen. Ein weiterer, entscheidender Teil der Böckmann Erfolgs-DNA ist gleichzeitig eine Herzensangelegenheit der Familie: die Leidenschaft für den Reitsport. Der tägliche Umgang mit den eigenen Pferden ist Antrieb und Praxistest für die Fahrzeugentwicklung zugleich. Es geht nur in die Produktion, was am Stall für gut befunden wurde. So entstehen seit über 65 Jahren Pferdeanhänger, die echte Mehrwerte liefern.



Die Gründer: Anton († 2010) und Brigitte Böckmann († 2011).

Comfort.

Neues Design, zusätzliche Länge, Höhe und Breite im Innenraum, mehr Platz vor den Pferden, höhere Einstiegstür, höhere Seitenwände und ein neues Sattelkammer-Konzept mit zusätzlichem Stauraum: Das neue Comfort Modell vereint auf sich einmalige Mehrwerte, die in dieser Vollpolyester-Klasse den Unterschied in der Praxis machen.



Viel Platz für ihr Pferd, eine größere Einstiegstür und ein neues Sattelkammer-Konzept sorgen für ein einmaliges Raumangebot.



Die Highlights der Serienausstattung.

Die exklusive Ausstattung, wie beispielsweise der herausragende Fahrkomfort dank Comfort-Federungs-Fahrgestell „CFFplus“, die große Sattelkammer mit umfangreicher Ausrüstung oder die extra hohen Seitenwände, liefert Komfort und Sicherheit in Serie.

Weitere Details zur Serienausstattung der einzelnen Modelle auf: www.boeckmann.com



Viel Platz und Komfort

durch die bequem zugängliche Sattelkammer mit cleveren Detaillösungen und umfangreichem Serienzubehör (mehr zu der Sattelkammer auf Seite 15).



Sicherer Transport

durch das bewährte Böckmann-Trennwand-System und das bis zu 10 cm höhenverstellbare Sicherheitsboxenstangensystem (MSS) mit Anbindungen. Weiteren Schutz bieten die Boxenstangen-Zusatzpolsterung sowie die Polsterung und der Trittschutz an den Seitenwänden (letzteres ist Zubehör).



MSS

Schnelle Sicherheit im Notfall

durch das bewährte Multi Safe Sicherheitsboxenstangen-Panik-System (MSS) für vorne und hinten. Der Radschlüssel ist ein Teil der Serienausstattung.

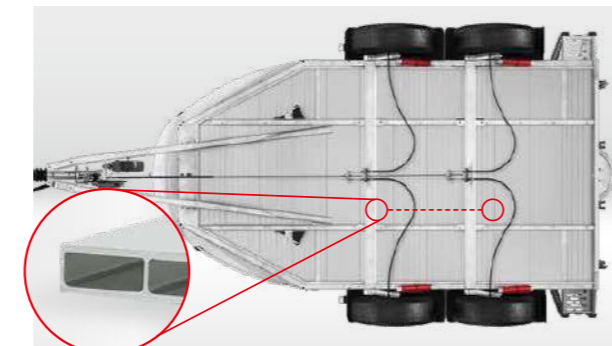

Robust und unverrottbar

durch den massiven Qualitäts-Vollaluminiumboden mit geschlossenem Profil zur Verstärkung im Pferdestandbereich.



Mehr Platz beim Ein- und Ausstieg

durch den großen Durchgang, den hellen und einladenden Innenraum sowie das durchdachte Trennwand-System.



Planenlift

mit integriertem Netz und Aufrollfunktion.

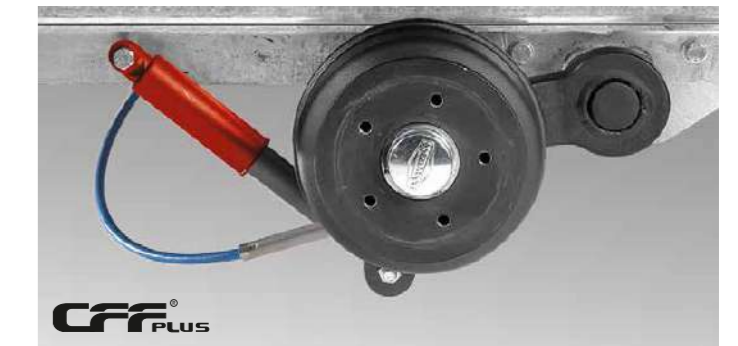

Optimale Straßenlage

durch das tiefgelegte Comfort-Federungs-Fahrgestell mit Radstoßdämpfern und weicher Federung. 100km/h-Voraussetzung (gilt nur für Deutschland).

Noch mehr Serienausstattung.

Bereits in der Serienausstattung glänzt das neue Comfort Modell mit vielen Details und Innovationen, von denen Pferd und Reiter jeden Tag profitieren.

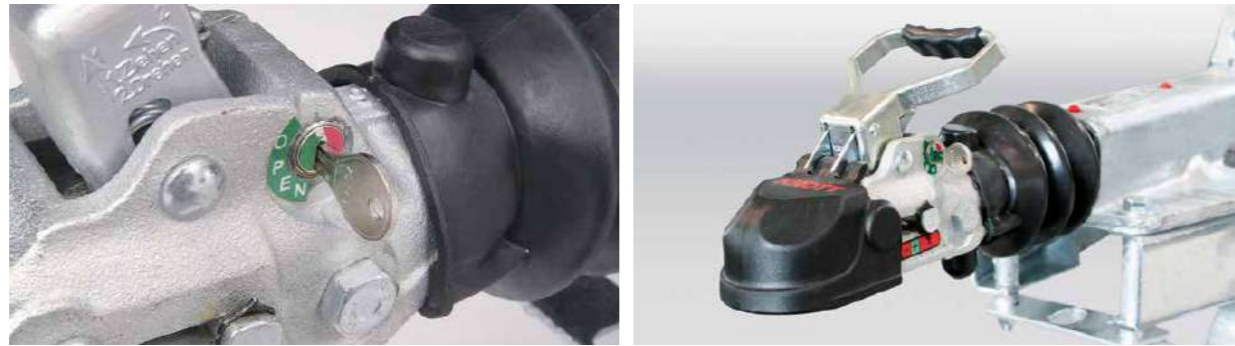

Sicheres An- und Abkuppeln

durch die abschließbare Gusskupplung mit gummiertem, komfortablem Herzgriff und Soft-Top (Anfahrerschutz).

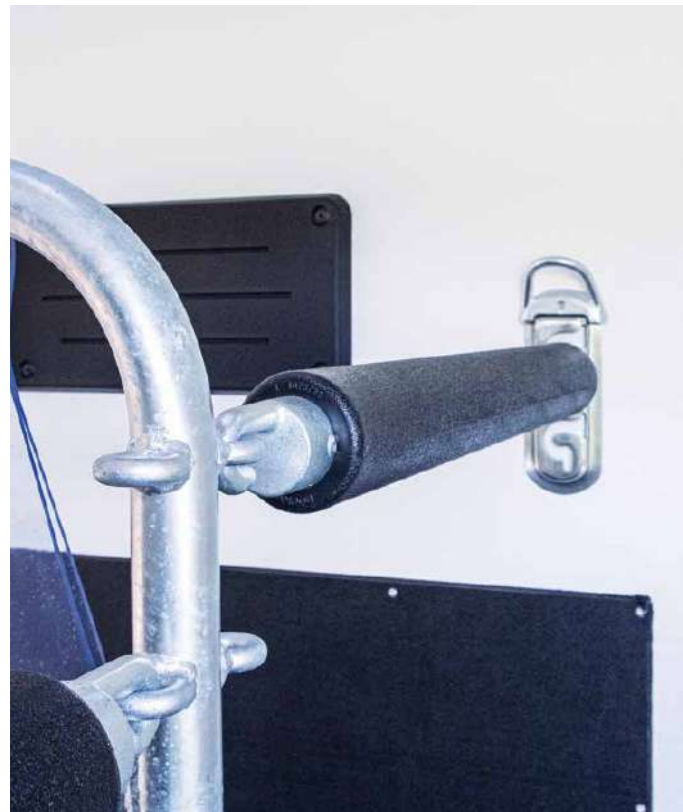

Bequemer Stand

durch die Boxenstangen-Zusatzpolsterung sowie die Polsterung und den Trittschutz an den Seitenwänden (letzteres ist Zubehör).



Gute Belüftung, Helligkeit und Sonnenschutz

durch aufstellbare Seitenfenster. Blendfrei, mit Sonnenschutz und Sicherheitsgitter.



Beruhigende Atmosphäre

durch blaues LED-Transportlicht – komfortabel von blau auf weiß schaltbar.



Einfache Bedienung

durch das automatische Stützrad, extra lang mit handlicher Kurbel und auch bei kaltem Wetter perfekt zu bedienen.



Aufbau aus verstärktem Vollpolyester

für eine lange Haltbarkeit.

Weitere Serienausstattung

- Stabiler Aufbau durch V2A-Edelstahlverschraubung
- Längsträgerfahrgestell mit V-Deichsel (geschraubt)
- Lichtanlage mit Rückfahrcheinwerfer und 13-poligem Stecker
- Großdimensionierte Qualitätsbereifung
- Hebevorrichtung an Hinterklappe
- Geschlossene Heckstreben
- 4 Hinterklappenscharniere
- Rangiergriff
- Pferdekopf-Dekor an Hinterklappe
- Abschließbare Türen mit 3-Punkt-Türverriegelung und Regenrinne
- Böckmann Trennwand: PVC-Klarsichttrennwand, flexibel mit PVC-Oberteil
- Gummiboden (8 mm) mit rutschfester Textilstruktur, verklebt und versiegelt
- Gummibelag auf Hinterklappe mit Trittleisten, Ablaufrinne und Seitenstopps

Die gesamte Serienausstattung und mehr Details auf www.boeckmann.com

Jede Menge Platz.

Neben dem Fahrspaß des Comforts ist vor allem der Name Programm: Komfort für Pferd und Reiter. Die zusätzlich Länge, Höhe und Breite im Innenraum und die intelligente Raumaufteilung sorgen für mehr Platz vor den Pferden, mehr Kopffreiheit und zusätzlichen Stauraum in der Sattelkammer. Überzeugen Sie sich von den zahlreichen Highlights der Serienausstattung.

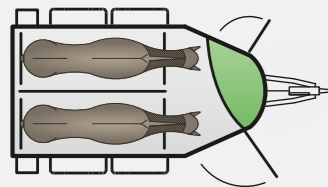

Comfort

Großer Pferdestandbereich mit Böckmann Trennwand, Platz vor den Pferden, mannshohe Einstiegstür und von außen zugänglicher Sattelkammer.



Platz, Sicherheit und Komfort für Pferd und Reiter

durch ein einzigartiges Raumangebot, viel Platz vor den Pferden, eine mannshohe Einstiegstür und einen bequemen Zugang zur Sattelkammer.

Noch mehr Platz.

Maximaler Nutzen, sicherer Umgang mit dem Pferd und eine Ausstattung, auf die man sich verlassen kann. Erfahren Sie mehr über den Comfort und finden Sie heraus, welche Ausstattung zu Ihnen passt.



Viel Komfort für Pferd und Reiter
durch ein einzigartiges Raumangebot und die mannshohe Einstiegstür.

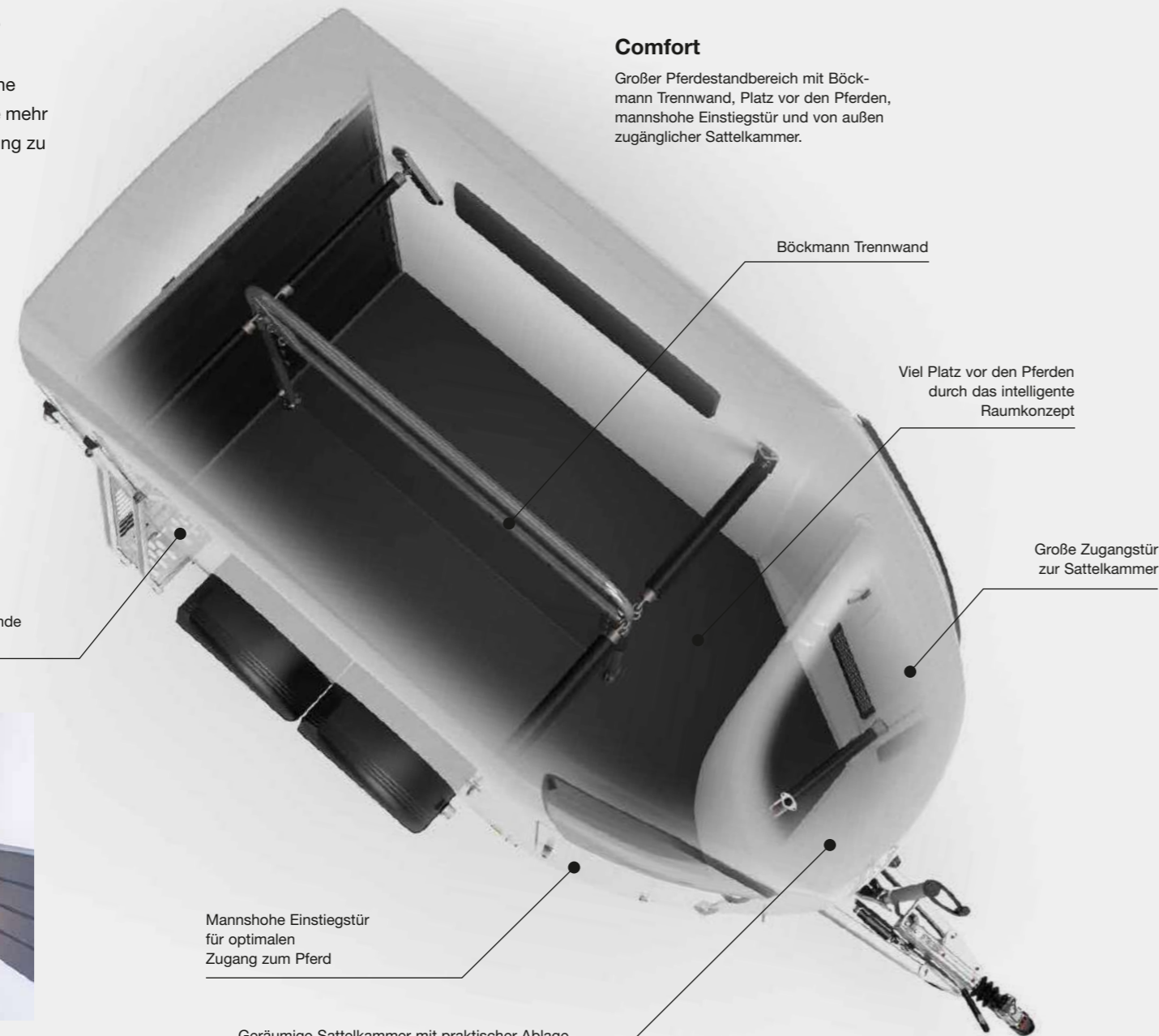

Comfort

Großer Pferdestandbereich mit Böckmann Trennwand, Platz vor den Pferden, mannshohe Einstiegstür und von außen zugänglicher Sattelkammer.

Böckmann Trennwand

Viel Platz vor den Pferden durch das intelligente Raumkonzept

Große Zugangstür zur Sattelkammer

Extra hohe Seitenwände (1700mm)

Mannshohe Einstiegstür für optimalen Zugang zum Pferd

Geräumige Sattelkammer mit praktischer Ablagefunktion, von außen bequem zugänglich

Die Sattelkammer.

Das neue Sattelkammerkonzept bietet ein optimales Raumkonzept für ein Maximum an Stauraum für das Equipment. Die jetzt noch größere Tür erlaubt einen bequemen Zugang zur Sattelkammer und sorgt für eine komfortable Nutzung des Stauraums. Entdecken Sie die umfangreiche Serienausstattung.

Praktische Ablage mit optimierter Reinigung
durch einen definierten Wasserablauf. Die spezielle Form mit großen Radien bietet keine Beißkanten fürs Pferd.



Alles bequem von außen zugänglich
durch die große Sattelkammertür mit Regenrinne. Optimales Verschließen durch die 3-Punkt-Türverriegelung und die Gummidichtung.



Sattelkammer
von außen zugänglich mit praktischen Ablagemöglichkeiten wie 1 Regalboden. Neben den in der Höhe horizontal und vertikal verstell- sowie ausziehbaren Sattelhaltern sind Teleskopbesen, Kunststoffschaufel, Türnetz, Spiegel, Gertenhalter, große Trensenhaken, Padhalter, LED-Licht und Klapphocker mit Sicherung Teil der Serienausstattung.

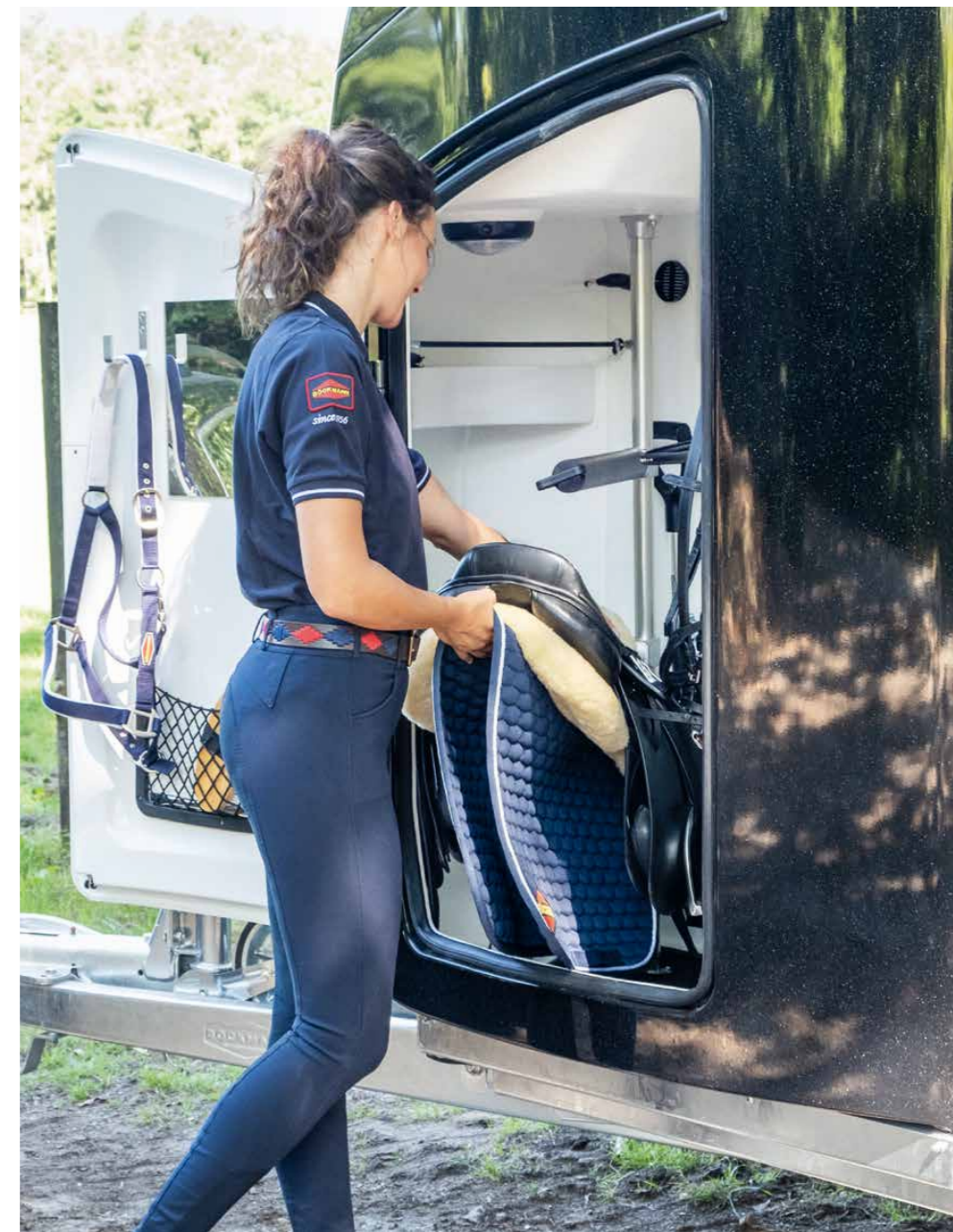

Gut für Ihr Pferd.

Die Verladehöhe, der helle Innenraum mit viel Kopffreiheit, das Multi Safe System (MSS) oder der absolute Verzicht auf scharfe Ecken und Kanten: Die Sicherheit des Pferdes steht bei uns an erster Stelle. Diese Detaillösungen – serienmäßig bei allen Böckmann Pferdeanhängern – wurden aus der 65-jährigen Erfahrung mit den eigenen Pferden entwickelt und konsequent auf das Wohlbefinden und den Komfort der Pferde abgestimmt.

Weitere Details zum **Böckmann Sicherheitskonzept** und zu den Mehrwerten auf www.boeckmann.com



Großer und einladender Durchgang

durch schmale Haubenkanten, innenliegendem Planenlift und die hellen, weißen Innenwände. Bei Nacht sorgt die Innenbeleuchtung für ausreichend Licht im Innenraum.



Niedrige Verladehöhe

durch das tiefergelegte Comfort-Federungs-Fahrgestell „CFFplus“ mit Radstoßdämpfern und weicher Federung.



Optimaler Halt und minimierte Rutschgefahr

durch Spezial-Quertritleisten, Seitenstopps auf dem Hinterklappenbelag und das geschlossene, schmale Hinterklappenscharnier.



Bequeme Breitstellung

durch die Befestigung des PVC-Behangs erst ab 600mm über dem Boden – für eine angenehme Fahrt.



Sicherer Transport

durch das bewährte Böckmann Trennwand-System und das bis zu 10cm höhenverstellbare Sicherheitsboxenstangensystem (MSS) mit Anbindungen. Weiteren Schutz bieten die Boxenstangen-Zusatzpolsterung sowie die Polsterung und der Trittschutz an den Seitenwänden (letzteres ist Zubehör).

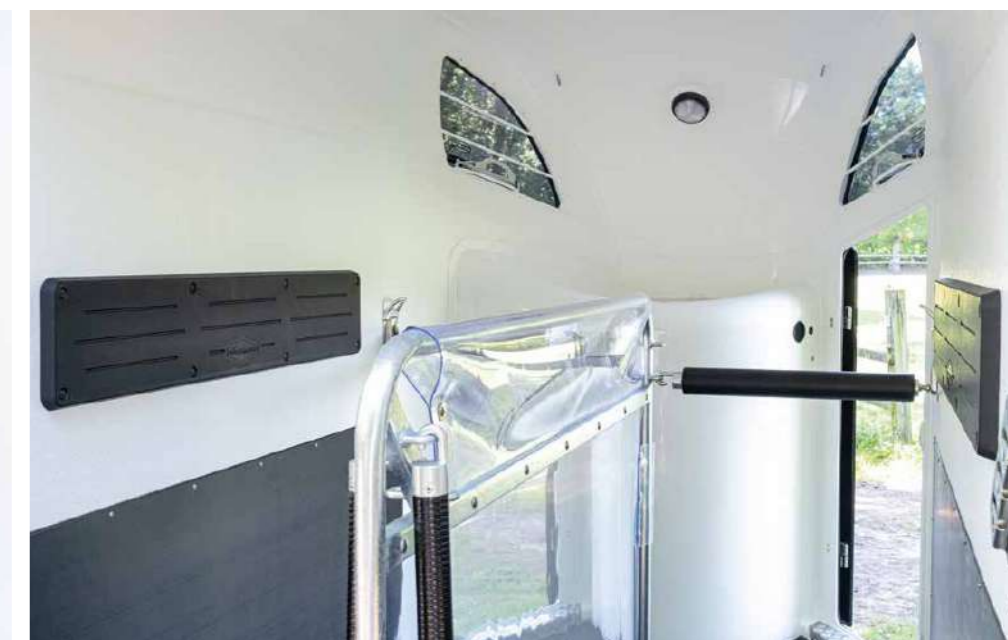



Kein Durchrutschen des Pferdehufs und gute Sicht aus dem Auto
durch geschlossene, spezialgelochte Heckstreben; die große Beleuchtungseinheit ist auch bei geöffneter Heckklappe sichtbar.



Sicherer Stand
durch den Gummiboden mit rutschfester Textilstruktur (Abbildung zeigt Verschleißmatte als Zubehör).



Keine scharfen Kanten und Ecken
durch abgerundete Scharniere und Kunststoffabdeckungen an den Stahlprofilstreben und an den Enden der Heckstreben.



Sicherheit
durch stabile, um 180° umlegbare Winkelhebelverschlüsse, die dadurch das Verletzungsrisiko für Ihr Pferd verringern.



Planenlift
mit integriertem Netz und Aufrollfunktion.



Gute Belüftung, Helligkeit und Sonnenschutz
durch aufstellbare Seitenfenster. Blendfrei, mit Sonnenschutz und Sicherheitsgitter.



Viel Kopffreiheit, Platz und heller Innenraum
durch das großzügige Raumkonzept des Comfort Modells. Die getönten Aufstellfenster mit integriertem Gitter, große Radien ohne Ecken und Kanten und flache Scharniere bieten zusätzlichen Schutz.



Beruhigende Atmosphäre
durch blaues LED-Transportlicht – komfortabel von blau auf weiß schaltbar.



Schnelle Sicherheit im Notfall
durch das bewährte Multi Safe Sicherheitsboxenstangen-Panik-System (MSS). Auslösbar vorne und hinten. Der Radschlüssel ist ein Teil der Serienausstattung.



Kein Verfangen des Stricks
durch anliegende Türgriffe.



Viel Platz für den Schweif
durch den großen Abstand zwischen der Boxenstange und der Hinterklappe.



Leicht erreichbares Heu
durch optimal platzierte Haken und Gegenhalter für ein Heunetz. Die durch große Radien speziell geformte Sattelkammer bietet keine Beißkanten für das Pferd.

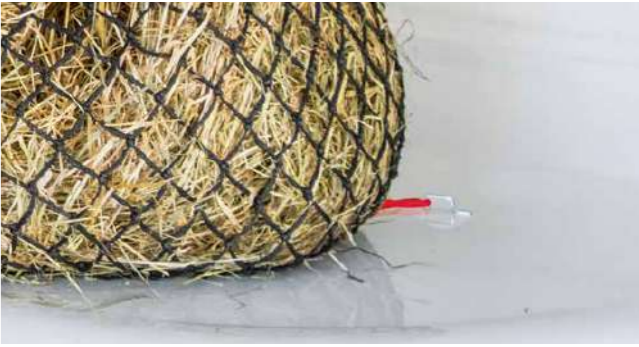

Gut für Sie.

Neben den Bedürfnissen der Pferde sind unsere Pferdeanhänger auf die Ansprüche der Reiter zugeschnitten. Innovationen wie die Fahrwerke, die Kupplung oder das Automatik-Stützrad bewähren sich im täglichen Einsatz. Durch Details wie dem Gertenhalter, der Aufstiegshilfe oder dem extra breiten Trensenhaken an der richtigen Stelle wird erkennbar, dass in der Entwicklung vor allem eins gilt: aus der Praxis für die Praxis.

Weitere Details zu den Mehrwerten auf www.boeckmann.com



Optimales Verschießen

durch die 3-Punkt-Türverriegelung und die Gummidichtung.



Sicheres An- und Abkuppeln

durch die abschließbare Gusskupplung mit gummiertem, komfortablem Herzgriff und Soft-Top (Anfahrerschutz).



Bequemes Rangieren

durch das automatische Stützrad, extra lang mit handlicher Kurbel und optimal platziertem Rangiergriff, auch bei kaltem Wetter perfekt zu bedienen.



Anfahr- und Diebstahlschutz

durch die abschließbare Gusskupplung mit Soft-Top Anfahrerschutz und dem gummierten, komfortablen Herzgriff.



Ungehindertes Kofferraumzugang

durch den gummierten, komfortablen Herzgriff der Kupplung und den flachen Bremshebel – auch im angehängten Zustand.



Komfortable Bedienung

durch den gut erreichbaren und separaten Lichtschalter für die Innenbeleuchtung an der rechten Einstiegstür.



Viel Platz beim Be- und Entladen

durch einen großen Abstand zwischen Boxenstange und Sattelkammer im vorderen Anhängerbereich.



Schneller Zugang zum Pferderaum

durch eine mannshohe Einstiegstür und viel Platz im Innenraum.



Gute Sicht während der Fahrt

durch geschlossene, spezialgelochte Heckstreben.



Ein Schlüssel für alle Schlösser

durch einen Universalschlüssel in dreifacher Ausführung für Sattelkammer-tür, Einstiegstür und Gusskupplung.

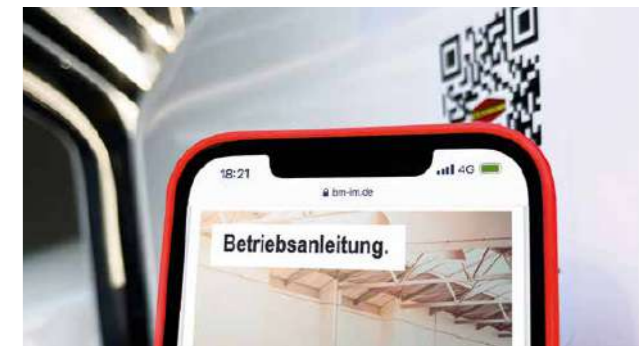

Schneller Zugriff auf die Betriebsanleitung

durch den QR Code direkt am Fahrzeug.



Sattelkammer als Ablagefläche

durch optimierte Form mit viel Platz und ohne Beißkante fürs Pferd. Praktische Reinigung durch einen definierten Wasserablauf.



Kotflügel als Ablagefläche

durch die breite und oben gerade Form der schlagfesten Kunststoff- oder Polyesterkotflügel (Zubehör).

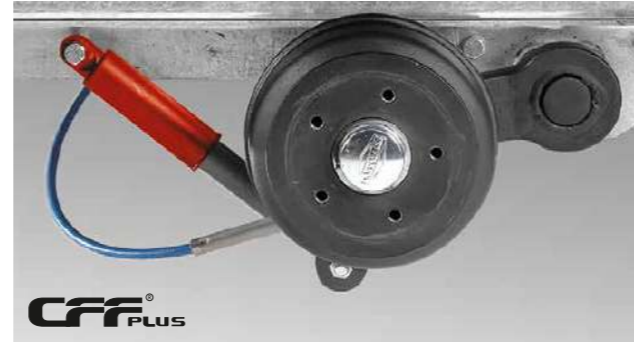

Optimale Straßenlage

durch das tiefergelegte Comfort-Federungs-Fahrgestell mit Radstoßdämpfern und weicher Federung. 100 km/h-Voraussetzung (gilt nur für Deutschland).



Praktischer Schutz vor Beschädigungen

durch Türfeststeller an den Türen.



Schutz vor Regen

durch die Regenleisten oberhalb der Türen und auch im Heckbereich.



Mehr Fahrsicherheit

durch die großdimensionierte Qualitätsbereifung.



Einfache Bedienung

durch praktische Aufrollfunktion des Planenlifts. Hebevorrichtung für leichtes Öffnen der Hinterklappe, zusätzlich mit 2-stufigem, stabilem Auftritt.



Leichtzügigkeit

durch den aerodynamischen Aufbau und niedrigen Schwerpunkt – dadurch auch spritsparend.



Komfortable Bedienung und umfangreiche Serienausstattung der Sattelkammer

durch Türfeststeller sowie Teleskopbesen, Kunststoffschaufel, Türnetz, Spiegel, Gertenhalter, große Trensenhaken, Padhalter, LED-Licht und Klapphocker mit Sicherung.



Anbindemöglichkeiten

durch viele Vorrichtungen am und im Anhänger.

Gut für die Wertstabilität.

Original Böckmann Qualität bis ins Detail – das heißt für Sie: Langlebigkeit und ein hoher Wiederverkaufswert. Erreicht wird das durch eine absolut solide Verarbeitung und den Einsatz hochwertiger Materialien. Überzeugen Sie sich von der Stabilität und Sicherheit unserer Pferdeanhänger.

Weitere Details zu den Mehrwerten auf www.boeckmann.com

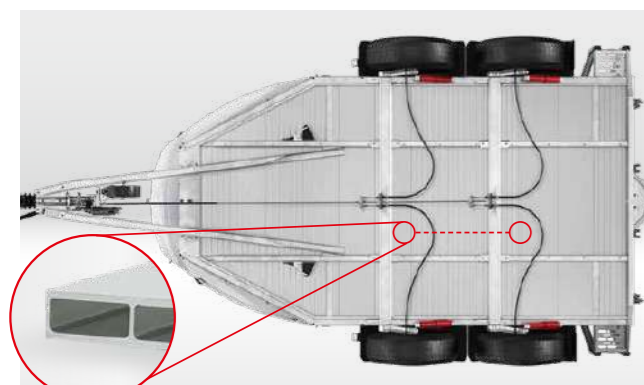

Robust, unverrottbar und gemacht für hohe Belastung

durch den massiven Qualitäts-Vollaluminiumboden mit geschlossenem Profil zur Verstärkung im Pferdestandbereich sowie der Längsträgerkonstruktion und dem geschweißten, feuerverzinkten Stahlrahmen.



Stabiler Rahmen

durch einen durchgehenden Z-Profilrahmen aus feuerverzinktem Spezialstahl – fest mit dem Aufbau verschraubt.



Widerstandsfähig

durch den vollflächig verklebten und versiegelten Gummiboden (8 mm).

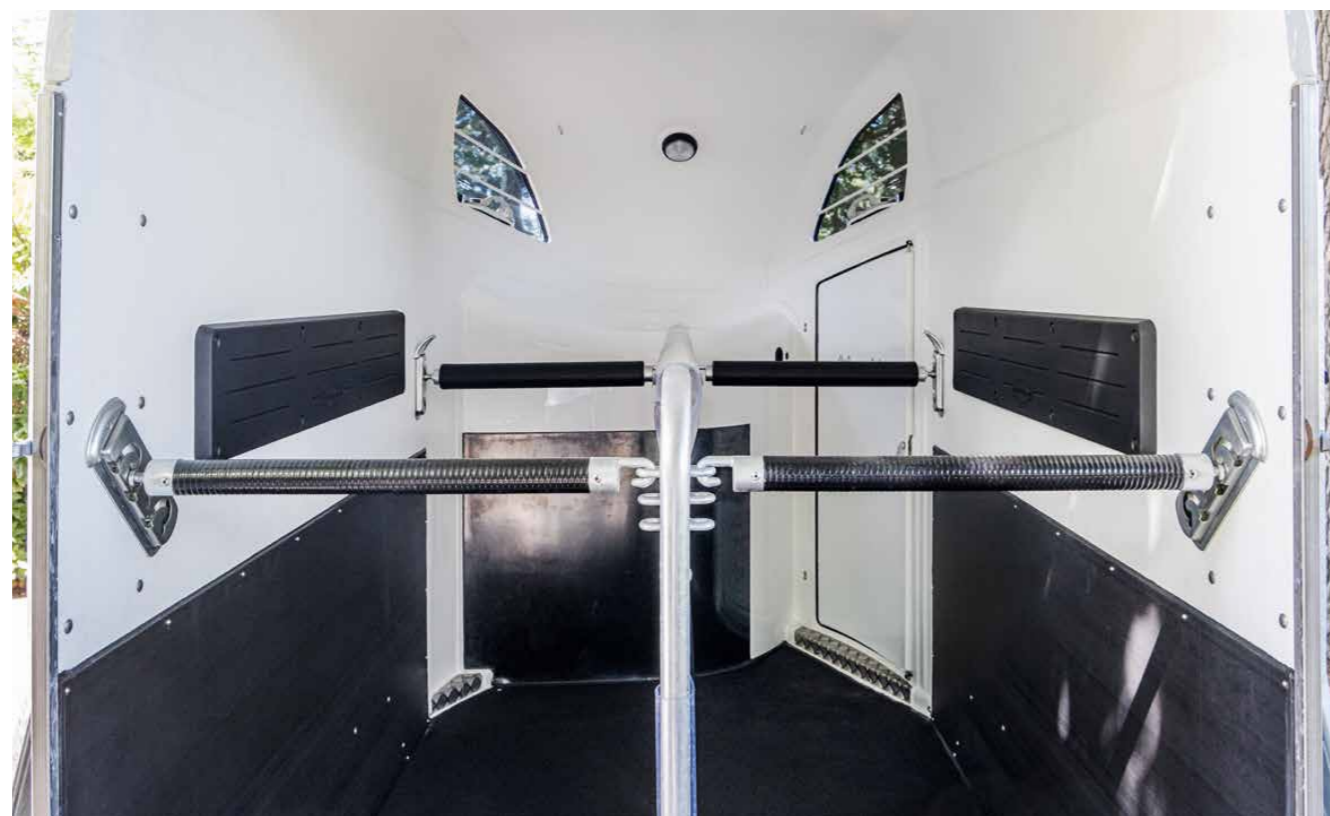

Trittschutz

durch einen besonders schlagfesten Kunststoff an den Seitenwänden und vor dem Pferd (beides Zubehör).



Stabile Hinterklappe

durch 4 feuerverzinkte Stahlprofil-Streben mit eingelassener Hebevorrichtung; zusätzlich mit 2-stufigem, stabilem Auftritt.



Stabile Trennwand-Konstruktion und hochwertige Materialien

durch den massiven, geschweißten Stahlrahmen.



Aufbau aus verstärktem Vollpolyester

für eine lange Haltbarkeit.



Mehr Nutzlast

durch serienmäßig 2400 kg anstatt 2000 kg Gesamtgewicht.

Klasse Design.

Individualität in ihrer schönsten Form: Der Comfort kann ganz nach Ihrem Geschmack gestaltet werden. Viele Farbkombinationen sind möglich – vom Dach über den Aufbau bis hin zu den Seitenstrebenabdeckungen. Auch individuelle und fotorealistische Beschriftungen nach Ihren Vorgaben realisieren wir gerne für Sie. Fragen Sie einfach den Böckmann Fachhändler in Ihrer Nähe.



Der Comfort in der Aufbaufarbe Anthrazit² oder Feuerrot³.



Weiß²



Silber-Metallic¹



Anthrazit-Metallic²



Schiefergrau³



Silbergrau³



Dunkelblau-Metallic²



Rot-Metallic²



Grün-Metallic²



Dunkelbraun-Metallic²



Royalblau³



Feuerrot³



Magenta³



Gelb³



Gelbgrün³



Tieforange³

¹ Serie ² ohne Aufpreis ³ mit Aufpreis

Erfahrungsgemäß können Druckfarben den Farbton von Lackierungen nicht original wiedergeben. Wir empfehlen Ihnen deshalb, sich die Farbmuster bei Ihrem Böckmann Partner zeigen zu lassen. Individuelle Farbkombinationen, Sonderlackierungen sowie Beschriftungen nach Ihren Vorlagen sind möglich. Ihr Böckmann Fachhändler berät Sie gerne.

Schöne Aussichten.

Inszenieren Sie „Ihren Böckmann“ ganz nach Ihrer persönlichen Vorliebe. Großes oder kleines Dekor, bunt oder einfarbig: Sie haben die Wahl. Die Dekore sind exklusiv von Jan Künster für Böckmann gestaltet. Auf Wunsch fertigen wir gerne auch Sonderdekore und Sondergrößen nach Ihren Vorlagen an. Ihr Böckmann Partner berät Sie gerne.



Kleines Dekor
Platzierungsbeispiel des kleinen Dekors am Motiv „Turnier bunt“.



Großes Dekor
Platzierungsbeispiel des großen Dekors am Motiv „Turnier Graustufen“.

Standardmäßig können Sie Ihr Dekor in anthrazit oder silber erhalten. Weitere Dekorfarben auf Anfrage.



Starker Trab bunt

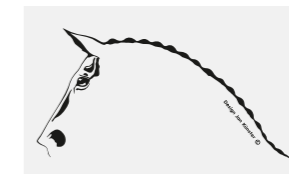

Pferdekopf

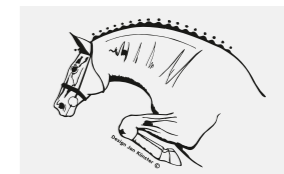

Springpferd

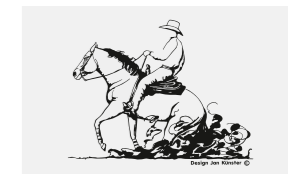

Western

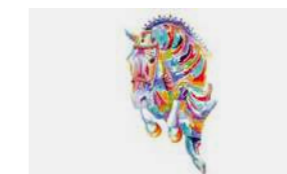

Springer bunt



Gangpferd



Araber

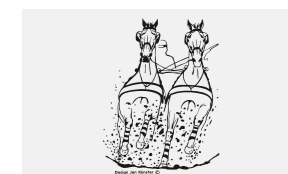

Fahrsport

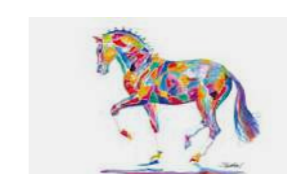

Piaffe bunt

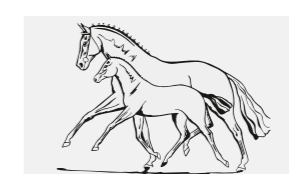

Stute mit Fohlen



Dressur

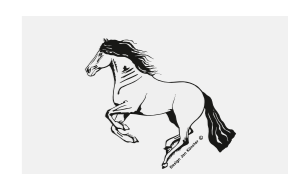

Friese



Galopp bunt

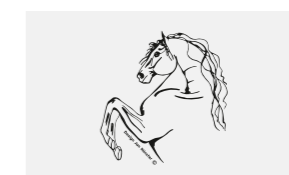

Andalusier



Military



Artline

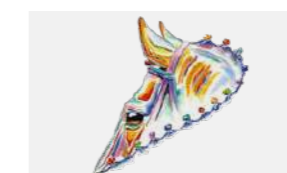

Turnier bunt

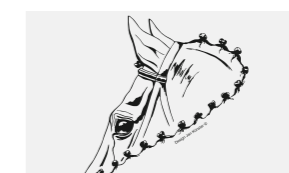

Turnier



Turnier Graustufen

Das Zubehör.

Die Serienausstattung des Comfort Modells ist umfangreich. Es überzeugt mit zahlreichen Details und Innovationen, von denen Pferd und Reiter profitieren. Durch das Original Böckmann Zubehör ist noch mehr möglich: Passen Sie Ihren Comfort an Ihre Bedürfnisse und die Ihrer Pferde an.



Entdecken Sie das gesamte Zubehör und konfigurieren Sie Ihren Comfort online:
www.boeckmann.com/de/konfigurator



Viele Einsatzmöglichkeiten

durch die Hinterklappe/1-Flügeltürkombination.



Sicher unterwegs

durch ein klappbares Fohलगitter.



Bequemer Aufstieg

durch die Aufstiegshilfe, einfach ausklappbar an der Hinterklappe montiert; u.a. wird dadurch auch der Rücken des Pferdes geschont.

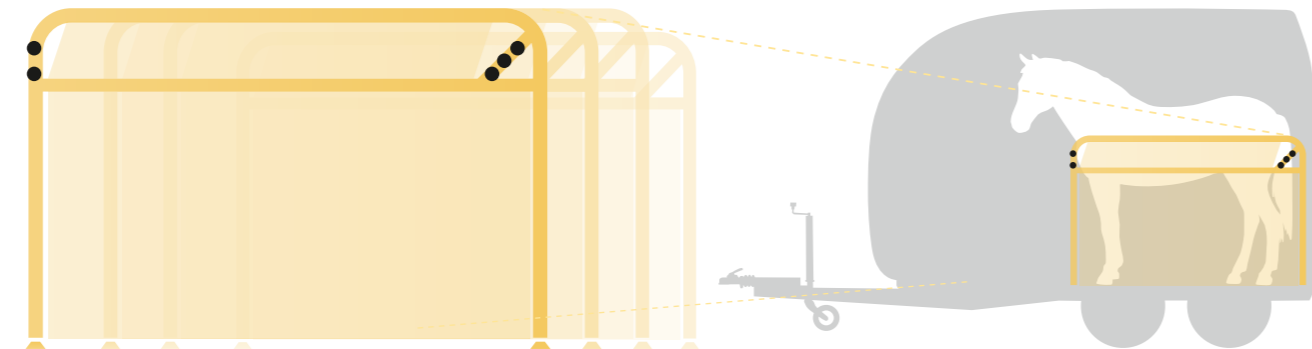

Komfortabler Transport für jede Pferdegröße

durch das Trennwandkonzept. Auf Wunsch können Sie Ihren Pferdeanhänger mit der Trennwand ausrüsten, die zu Ihrem Pferd passt. Standard ist die Trennwand 165 für Großpferde (1,65m Stockmaß), ohne Aufpreis im Zubehör kann die Trennwand auch für Pferde mit einem Stockmaß von 1,45m, 1,55m oder 1,80m ausgewählt werden.



Praktische Ablagemöglichkeit

durch einen Ablagebügel für Sattel und Schabracke (seitlich am Anhänger).



Sicherer Transport

durch die Aluminium-Kopftrennwand, z.B. beim Transport von zwei Hengsten.



Optimales Raumklima

durch einen Dachlüfter in der Polyesterhaube.



Mehrfach abgesichert

durch die Antischlingerkupplung [1] (bis 2,7t Gesamtgewicht, nicht abschließbar), der wetterfesten Schutzhaube [2] und dem Reserverad mit Reserveradhalter und einem Reserveradüberzug [3].



Mehr Licht im Heck

durch die zusätzliche Innenleuchte.



Optisches Highlight

durch die Polyester-Seitenstrebenabdeckung, die Polyester-Einzelradkotflügel z.B. in Aufbaufarbe sowie die Böckmann Premium Aluminiumfelgen.



Alles im Blick

durch die Videoüberwachung des Pferderäumens sowie eine zusätzliche Rückfahrkamera.

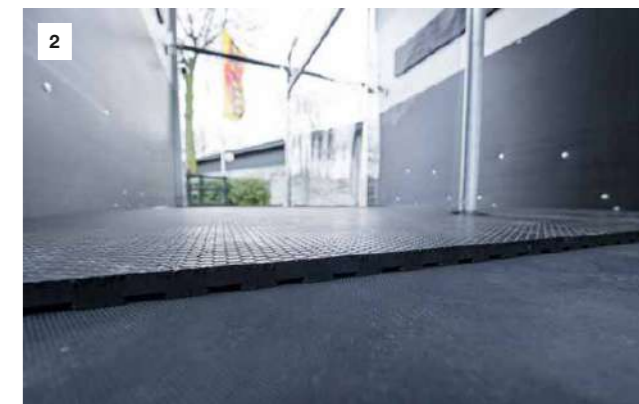

Langlebigkeit

durch den Trittschutz vor den Pferden [1] und die Verschleißmatte im Bereich der Vorderbeine [2].

Service erster Klasse.

Als Kunde von Böckmann genießen Sie eine persönliche Betreuung mit vielen Service-Angeboten direkt vor Ort. Unser dichtes Netz an kompetenten und geschulten Böckmann Partnern ist weltweit für Sie da. Hier erhalten Sie die ausgezeichnete Anhängerberatung und die erstklassigen Service-Leistungen, die Sie brauchen. Weitere Informationen, Hinweise und Tipps haben wir in unserem Online-Serviceportal für Sie zusammengestellt:



Originalteil-Bestellung

Garantierte Passgenauigkeit, Zuverlässigkeit, Langlebigkeit im täglichen Einsatz und ein höherer Wiederverkaufswert. Gerne können Sie die Böckmann Originalteile über Ihren Fachhändler in Ihrer Region beziehen.

boeckmann.com/de/ersatzteile



Reparatur-Service

Geschulte Mitarbeiter erledigen im Fall der Fälle alle Reparaturen und den Einbau von Originalteilen. Auf Wunsch zusammen mit der nächsten Hauptuntersuchung.

boeckmann.com/de/service



Böckmann Magazin

Wichtige Infos, Messetermine und hilfreiche Tipps rund um Anhänger gibt es in unserem Böckmann Magazin. Lesen Sie mal rein:

www.boeckmann.com/de/magazin



Böckmann FAQs

Häufig gestellte Fragen rund um das Thema Transport, Trucks und Anhänger. Wir unterstützen mit Antworten, damit Sie für Ihre Transportaufgabe perfekt vorbereitet sind.

www.boeckmann.com/de/service/faqs



Böckmann Partner

Finden Sie auf Anheb Ihren persönlichen Böckmann Fachhändler im In- und Ausland. Nutzen Sie dafür unsere Fachhändlersuche auf:

www.boeckmann.com/de/fachhändlersuche

Böckmann Finanzierungsmöglichkeiten.

Möchten Sie einen neuen Comfort finanzieren oder leasen? Kontaktieren Sie dafür einfach Ihren Händler vor Ort und fragen nach den verschiedenen Möglichkeiten. Ihr Böckmann Händler hilft Ihnen gerne weiter.

Fragen Sie Ihren
Händler vor Ort!



Abgebildete Anhänger beinhalten teilweise Sonderzubehör.

Böckmann bewegt. Erstklassig und gemeinsam.

Seit 1956 steht die Marke Böckmann für Fortschritt, Qualität und Verlässlichkeit. Unsere Service- und Produktangebote sollen Menschen immer wieder aufs Neue begeistern und echte Mehrwerte liefern. „Nur wer mit dem Herzen bei der Sache ist, hat langfristig Erfolg“ war der Leitzsatz unserer Gründer. Und dieser wird auch heute noch gelebt – jeden Tag. Willkommen in der Welt von Böckmann.



Böckmann Anhänger

Eine Erfolgsgeschichte seit 1956: Durch die Verwendung der Anhänger für die eigenen Pferde wurden die Produkte mit jedem Jahr immer weiter verbessert. Auf diese Weise wurden wir zum internationalen Marktführer für Pferdeanhänger.



Böckmann Pferde

Alles fürs Pferd. Alles aus einer Hand. Alles in Hamstrup! Von der artgerechten Unterbringung mit individueller Versorgung über die Abfohlung bis hin zur erfolgreichen Ausbildung in Dressur und Springen durch Gilbert Böckmann und sein Team.



Böckmann Transporter

Dank der Erfahrungen aus über 65 Jahren Pferdesport entwickeln wir Horse Trucks, die keine Wünsche offen lassen. Ob im Wohn- und Schlafrum oder im Pferdeabteil – jedes Detail fertigen und gestalten wir individuell in Lastrup. Und natürlich in Handarbeit. Lassen Sie sich direkt im Truck Center beraten.



Böckmann Kollektion

Von der Abschwitzdecke über Poloshirts bis hin zum Zollstock: Entdecken Sie die gesamte Böckmann Kollektion. Einfach den QR-Code scannen und das gesamte Sortiment entdecken.



Mehr über Böckmann erfahren:











f facebook.com/anhangensterklasse

▶ boeckmann.com/youtube

@ instagram.com/boeckmann.horses



Technische Daten

									
 Comfort	2400 kg*	2745 mm	2220 mm	4500 mm	2315 mm	1650 mm	3353 mm	1422 kg	

Konstruktions- und Ausstattungsänderungen vorbehalten. Gewichte und Maße annähernd, diese können sich aufgrund von Zusatzausstattungen ändern. * Serienmäßig 2400 kg; Ablastung auf 2000 kg möglich

Ihr Böckmann Fachhändler für Beratung und Service:

Böckmann Fahrzeugwerke GmbH 49688 Lastrup
 Telefon +49 (0) 4472 895-0 Telefax +49 (0) 4472 895-550
 info@boeckmann.com www.boeckmann.com
 f facebook.com/anhangsterklasse ▶ boeckmann.com/youtube
 @ instagram.com/boeckmann.horses



ANHANG ERSTER KLASSE